



FI S906 und FI S9093 bis 300 kg Torgewicht:
die Doppelrollenanordnung und die waagerechte Führungs-
rolle gewährleisten einen ausgeglichenen linearen Lauf. Die
Schwenkeigenschaft des Rollenbockes gleicht während des
Laufes auftretende Schwingungen aus.

FI S9097 bis 700 kg Torgewicht:
durch die Gewichtsverteilung auf die 8 Rollen des Rollen-
bockes wird die Belastbarkeit wesentlich erhöht. Durch die
versetzte Stellung der äußeren zu den inneren Rollen werden
Schwingungen und Torbewegungen ausgeglichen.

Die Besonderheiten:

- ✓ Profillänge 6 m oder 9 m
- ✓ schlanke Bauweise für elegante Tore
- ✓ Doppel- oder 8er-Rollenböcke schwenkbar -
zum Ausgleich von Schwingungen
- ✓ waagerechte Führungsrolle für linearen Lauf
(bei Doppelrollenböcken)
- ✓ kugelgelagerte Rollen
- ✓ Führungslinien am Profil zur schnellen
Anbringung von Torkörpern und Zahnstangen

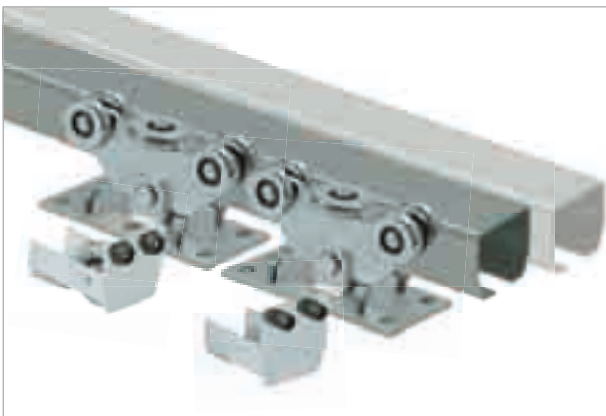

Laufwerk im Komplett-Set bis 300 kg FI S906 / FI S9093

Lieferumfang

- > 1 Laufschiene mit 6 m oder 2 mit 6 + 3 m Länge
- > 1 Profilstück mit Puffer und Rolle
- > 1 Profilstück mit Puffer
- > 2 Doppelrollenböcke mit 5 Rollen

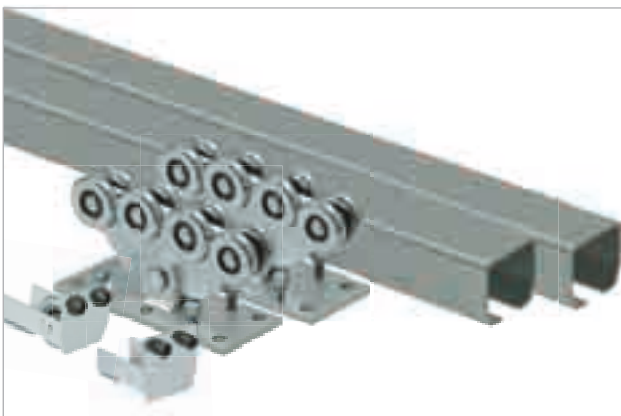

Laufwerk im Komplett-Set bis 700 kg FI S9097

Lieferumfang

- > 2 Laufschiene mit 6 + 3 m
- > 1 Profilstück mit Puffer und Rolle
- > 1 Profilstück mit Puffer
- > 2 Doppelrollenböcke mit 8 Rollen

optionales Zubehör

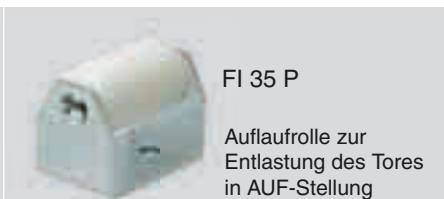

Um eine einwandfreie Funktionalität und Kompatibilität gewährleisten zu können, empfehlen wir, nur original CAME Produkte und Zubehör einzusetzen!

Doppelrollenbock mit 5 Rollen

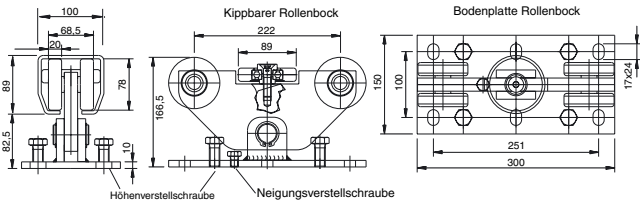

Doppelrollenbock mit 8 Rollen

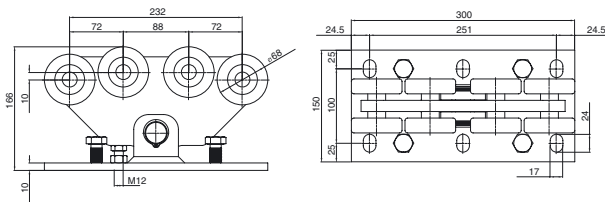

Profilendstück mit Rolle

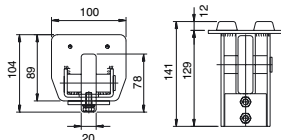

Profilendstück ohne Rolle

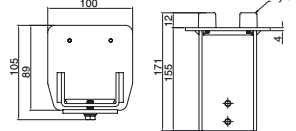

Profil

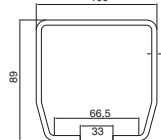

optionales Zubehör

FI 30 P

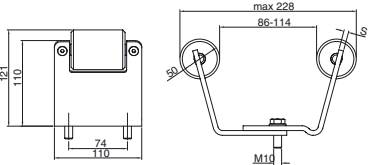

FI 346 P

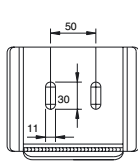

FI 35 P

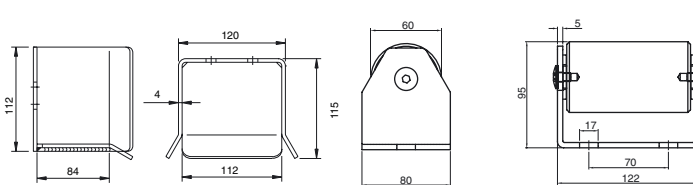

Systemzeichnung:

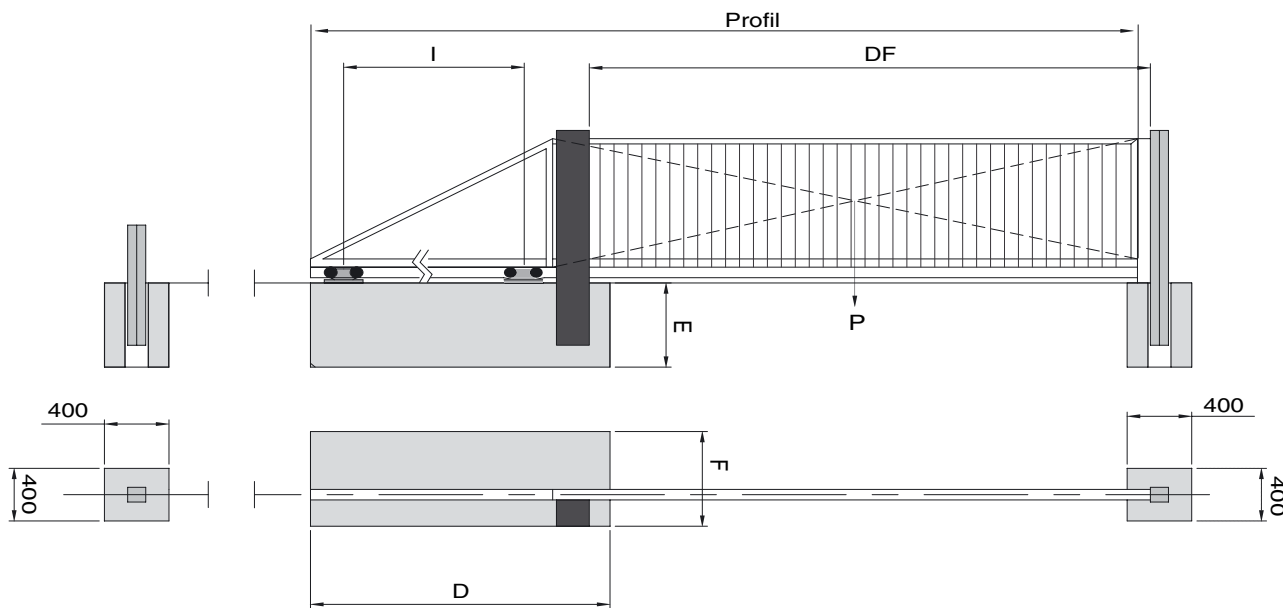

Doppelrollenbock mit 5 Rollen

FI S906

DF = 3 m / Profil 6 m

P	E	D	F	I
[kg]	[m]	[m]	[m]	[m]
200	1,01	1,11	0,80	0,61
300	0,85	1,51	0,60	1,01
400	0,52	2,08	0,60	1,58

FI S9093

DF = 6 m / Profil 9 m

P	E	D	F	I
[kg]	[m]	[m]	[m]	[m]
200	0,74	1,90	0,60	1,40
300	0,73	2,79	0,35	2,29

Doppelrollenbock mit 8 Rollen

FI S9097

DF = 6 m / Profil 9 m

P	E	D	F	I
[kg]	[m]	[m]	[m]	[m]
400	1,42	1,59	0,80	1,09
500	1,10	1,92	0,80	1,42
600	0,85	2,30	0,80	1,80
700	0,65	2,75	0,80	2,25

DF = 4 m / Profil 6 m

P	E	D	F	I
[kg]	[m]	[m]	[m]	[m]
300	0,70	1,90	0,60	1,38



Das CAME Produktsortiment:

- > Drehorantriebe
- > Schiebetorantriebe
- > Garagentorantriebe
- > Falttorantriebe
- > Sektionaltorantriebe
- > mechanisches Torzubehör
- > Automatiktürantriebe
- > Kettenbarrieren/Parkbügel
- > Schranken /Parksysteme
- > automatische Poller
- > Funkanlagen
- > Sicherheitszubehör

gefertigt nach ISO 9001 / ISO 14001



PRODUKT



Ihr CAME Fachhändler: